

**ASUS®**

**MB16QHG**

**Φορητή οθόνη USB**

**Οδηγός χρήστη**

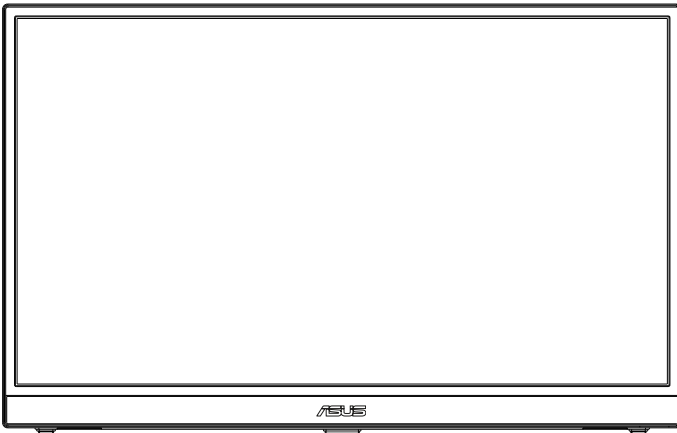

# Πίνακας περιεχομένων

Σημειώσεις .....	iii
Πληροφορίες ασφαλείας.....	v
Φροντίδα & Καθαρισμός.....	vi
Υπηρεσίες επιστροφής.....	vii
<b>1.1 Καλώς ορίσατε!.....</b>	<b>1-1</b>
<b>1.2 Περιεχόμενα συσκευασίας.....</b>	<b>1-1</b>
<b>1.3 Εισαγωγή στην οθόνη.....</b>	<b>1-2</b>
1.3.1 Πρόσοψη και οδηγίες φόρτωσης.....	1-2
1.3.2 Λειτουργία QuickFit.....	1-4
<b>2.1 Προσαρμογή της οθόνης.....</b>	<b>2-1</b>
<b>2.2 Συνδέστε την οθόνη USB με το σύστημα.....</b>	<b>2-2</b>
<b>3.1 Μενού OSD (επί της οθόνης).....</b>	<b>3-1</b>
3.1.1 Διαμόρφωση.....	3-1
3.1.2 Εισαγωγή στις λειτουργίες του μενού επί της οθόνης (OSD).....	3-2
<b>3.2 DisplayWidget Center.....</b>	<b>3-10</b>
<b>3.3 Τεχνικές προδιαγραφές.....</b>	<b>3-11</b>
<b>3.4 Αντιμετώπιση προβλημάτων (FAQ).....</b>	<b>3-12</b>
<b>3.5 Λίστα υποστηριζόμενων χρονισμών.....</b>	<b>3-14</b>

Copyright © 2023 ASUSTEK COMPUTER INC. Διατηρούνται όλα τα δικαιώματα.

Απαγορεύεται η αναπαραγωγή οποιουδήποτε τμήματος του παρόντος εγχειριδίου, συμπεριλαμβανομένων των προϊόντων και του λογισμικού που περιγράφονται σε αυτό, καθώς και η μετάδοση, αντιγραφή, αποθήκευση σε σύστημα αποθήκευσης και ανάκτησης, ή μετάφραση σε οποιαδήποτε γλώσσα υπό οποιαδήποτε μορφή και με οποιοδήποτε μέσο, εκτός από την τεκμηρίωση που φυλάσσεται από τον κάτοχο για λόγους εφεδρικούς, χωρίς την έγγραφη άδεια της εταιρίας ASUSTEK COMPUTER INC. ("ASUS").

Η εγγύηση του προϊόντος ή το σέρβις δεν θα παραταθούν εάν: (1) το προϊόν έχει επισκευαστεί, τροποποιηθεί ή μετατραπεί, εκτός εάν έχει δοθεί γραπτή έγκριση για την επισκευή, τροποποίηση ή μετατροπή από την ASUS, ή (2) ο σειριακός αριθμός του προϊόντος δεν είναι ευανάγνωστος ή απουσιάζει.

Η ASUS ΠΑΡΕΧΕΙ ΤΟ ΠΑΡΟΝ ΕΓΧΕΙΡΙΔΙΟ "ΩΣ ΕΧΕΙ" ΧΩΡΙΣ ΚΑΝΕΝΟΣ ΕΙΔΟΥΣ ΕΓΓΥΗΣΗ, ΡΗΤΗ Ή ΣΙΩΠΗΡΗ, ΣΥΜΠΕΡΙΛΑΜΒΑΝΟΜΕΝΩΝ ΑΛΛΑ ΟΧΙ ΜΟΝΟ ΤΩΝ ΣΙΩΠΗΡΩΝ ΕΓΓΥΗΣΕΩΝ ΠΕΡΙ ΕΜΠΟΡΕΥΣΙΜΟΤΗΤΑΣ Ή ΚΑΤΑΛΛΗΛΟΤΗΤΑΣ ΓΙΑ ΣΥΓΚΕΚΡΙΜΕΝΟ ΣΚΟΠΟ. ΣΕ ΚΑΜΙΑ ΠΕΡΙΠΤΩΣΗ ΔΕΝ ΕΙΝΑΙ ΥΠΕΥΘΥΝΗ Η ASUS, ΟΙ ΔΙΕΥΘΥΝΤΕΣ ΤΗΣ, ΤΑ ΣΤΕΛΕΧΗ, ΟΙ ΥΠΑΛΛΗΛΟΙ Ή ΑΛΛΟΙ ΣΥΝΤΕΛΕΣΤΕΣ ΓΙΑ ΚΑΘΕ ΕΜΜΕΣΗ, ΕΙΔΙΚΗ, ΤΥΧΑΙΑ Ή ΚΑΤ' ΕΞΑΚΟΛΟΥΘΗΣΗ ΖΗΜΙΑ (ΣΥΜΠΕΡΙΛΑΜΒΑΝΟΜΕΝΩΝ ΖΗΜΙΩΝ ΑΠΟ ΑΓΩΛΕΙΕΣ Ή ΚΕΡΔΗ, ΕΠΙΧΕΙΡΗΜΑΤΙΚΕΣ ΖΗΜΙΕΣ, ΖΗΜΙΕΣ ΛΟΓΩ ΑΠΩΛΕΙΑΣ ΔΕΔΟΜΕΝΩΝ, ΔΙΑΚΟΠΗ ΕΠΙΧΕΙΡΗΣΙΑΚΗΣ ΛΕΙΤΟΥΡΓΙΑΣ ΚΑΙ ΑΛΛΑ ΠΑΡΟΜΟΙΑ), ΑΚΟΜΗ ΚΙ ΑΝ Η ASUS ΕΧΕΙ ΕΝΗΜΕΡΩΘΕΙ ΓΙΑ ΤΗΝ ΠΙΘΑΝΟΤΗΤΑ ΠΑΡΟΜΟΙΩΝ ΖΗΜΙΩΝ ΠΟΥ ΠΡΟΕΡΧΟΝΤΑΙ ΑΠΟ ΒΛΑΒΗ Ή ΛΑΘΟΣ ΤΟΥ ΠΑΡΟΝΤΟΣ ΕΓΧΕΙΡΙΔΙΟΥ Ή ΠΡΟΪΟΝΤΟΣ.

ΟΙ ΠΡΟΔΙΑΓΡΑΦΕΣ ΚΑΙ ΠΛΗΡΟΦΟΡΙΕΣ ΠΟΥ ΠΕΡΙΕΧΟΝΤΑΙ ΣΤΟ ΠΑΡΟΝ ΕΓΧΕΙΡΙΔΙΟ ΠΑΡΕΧΟΝΤΑΙ ΜΟΝΟ ΓΙΑ ΕΝΗΜΕΡΩΤΙΚΟΥΣ ΣΚΟΠΟΥΣ, ΚΑΙ ΥΠΟΚΕΙΝΤΑΙ ΣΕ ΑΛΛΑΓΕΣ ΣΕ ΟΠΟΙΟΔΗΠΟΤΕ ΧΡΟΝΙΚΗ ΣΤΙΓΜΗ ΧΩΡΙΣ ΠΡΟΗΓΟΥΜΕΝΗ ΕΙΔΟΠΟΙΗΣΗ ΚΑΙ ΔΕΝ ΠΡΕΠΕΙ ΝΑ ΕΚΛΗΦΘΟΥΝ ΩΣ ΔΕΣΜΕΥΤΙΚΕΣ ΑΠΟ ΤΗΝ ΠΛΕΥΡΑ ΤΗΣ ASUS. Η ASUS ΔΕΝ ΦΕΡΕΙ ΕΥΘΥΝΗ Ή ΥΠΑΙΤΙΟΤΗΤΑ ΓΙΑ ΟΠΟΙΟΔΗΠΟΤΕ ΣΦΑΛΜΑΤΑ Ή ΑΝΑΚΡΙΒΕΙΕΣ ΠΟΥ ΠΙΘΑΝΟΝ ΝΑ ΕΜΦΑΝΙΖΟΝΤΑΙ ΣΤΟ ΠΑΡΟΝ ΕΓΧΕΙΡΙΔΙΟ, ΣΥΜΠΕΡΙΛΑΜΒΑΝΟΜΕΝΩΝ ΤΩΝ ΠΡΟΪΟΝΤΩΝ ΚΑΙ ΤΟΥ ΛΟΓΙΣΜΙΚΟΥ ΠΟΥ ΠΕΡΙΓΡΑΦΕΤΑΙ ΣΕ ΑΥΤΟ.

Τα προϊόντα και οι εταιρικές ονομασίες που εμφανίζονται στο παρόν εγχειρίδιο αποτελούν ή δεν αποτελούν κατοχυρωμένα σήματα ή πνευματικά δικαιώματα των αντίστοιχων εταιριών τους και χρησιμοποιούνται μόνο για αναγνώριση ή επεξήγηση για το όφελος του κατόχου, χωρίς πρόθεση παραβίασης κανονισμών.

# Σημειώσεις

## Επισήμανση της Ομοσπονδιακής Επιτροπής Επικοινωνιών (FCC)

Η παρούσα συσκευή συμμορφώνεται με τις απαιτήσεις που ορίζονται στο Τμήμα 15 του Κανονισμού FCC. Η λειτουργία υπόκειται στις ακόλουθες δύο συνθήκες:

- Η συσκευή δεν θα προκαλέσει επιβλαβείς παρεμβολές, και
- Η συσκευή αυτή πρέπει να αποδέχεται παρεμβολές, συμπεριλαμβανομένων των παρεμβολών που μπορούν να προκαλέσουν μη επιθυμητές λειτουργίες.

Η συσκευή αυτή έχει ελεγχθεί και έχει διαπιστωθεί ότι πληροί τους περιοριστικούς όρους για ψηφιακές συσκευές Κατηγορίας Β, σύμφωνα με το Τμήμα 15 του κανονισμού FCC. Τα όρια αυτά σχεδιάστηκαν για να παρέχουν εύλογη προστασία από επιβλαβείς παρεμβολές σε εγκαταστάσεις κατοικιών. Η συσκευή αυτή παράγει, χρησιμοποιεί και μπορεί να εκπέμψει ενέργεια ραδιοσυχνότητας και εάν δεν εγκατασταθεί και χρησιμοποιηθεί σύμφωνα με τις οδηγίες του κατασκευαστή, μπορεί να προκαλέσει παρεμβολές στις ραδιοεπικοινωνίες. Ωστόσο, δεν μπορεί να αποκλειστεί η πιθανότητα πρόκλησης παρεμβολών σε μια συγκεκριμένη εγκατάσταση. Εάν ο παρών εξοπλισμός προκαλεί επιβλαβείς παρεμβολές στη ραδιοφωνική ή τηλεοπτική λήψη, οι οποίες μπορούν να διαπιστωθούν απενεργοποιώντας ή ενεργοποιώντας τον εξοπλισμό, ο χρήστης συνιστάται να επιχειρήσει να αποκαταστήσει τις παρεμβολές με έναν από τους παρακάτω τρόπους:

- Επαναπροσανατολισμός ή μετακίνηση της κεραίας λήψης.
- Αύξηση της απόστασης ανάμεσα στον εξοπλισμό και το δέκτη.
- Σύνδεση της συσκευής σε πρίζα διαφορετικού κυκλώματος από εκείνο στο οποίο είναι συνδεδεμένος ο τηλεοπτικός ή ο ραδιοφωνικός δέκτης.
- Επικοινωνία με τον αντιπρόσωπο ή με έμπειρο ραδιοτεχνίτη ή τεχνικό τηλεόρασης για βοήθεια.

## Δήλωση Συμμόρφωσης του Υπουργείου Επικοινωνιών του Καναδά

Αυτή η ψηφιακή συσκευή δεν υπερβαίνει τα όρια εκπομπής ραδιοπαρεμβολών από ψηφιακές συσκευές Κατηγορίας Β που έχουν τεθεί από τους Κανονισμούς για τις Ραδιοπαρεμβολές του Καναδικού Υπουργείου Επικοινωνιών.

Η ψηφιακή αυτή συσκευή κατηγορίας Β είναι συμβατή με τους Καναδικούς κανονισμούς ICES-003.



### ΣΗΜΕΙΩΣΗ: Αυτή η οθόνη διαθέτει πιστοποίηση ENERGY STAR.

Αυτό το προϊόν διαθέτει πιστοποίηση ENERGY STAR για την εργοστασιακή ρύθμιση, η οποία οποίες μπορεί να αποκατασταθεί με τη λειτουργία "Επαναφορά εργοστασιακών ρυθμίσεων" στο μενού OSD. Η αλλαγή των εργοστασιακών ρυθμίσεων ή η ενεργοποίηση άλλων λειτουργιών ενδέχεται να αυξήσουν την κατανάλωση ρεύματος σε επίπεδα που ξεπερνούν τα καθορισμένα όρια της πιστοποίησης ENERGY STAR.

The EAC logo, consisting of the letters "EAC" in a bold, stylized, blocky font.

## Δήλωση Συμμόρφωσης

Η παρούσα συσκευή συμμορφώνεται προς τις απαιτήσεις, τις οποίες ορίζει η Οδηγία του Συμβουλίου της ΕΕ (2014/30/EU) αναφορικά με την Εναρμόνιση της νομοθεσίας των κρατών - μελών σχετικά με την ηλεκτρομαγνητική συμβατότητα, την Οδηγία της ΕΕ περί Χαμηλής Τάσης (2014/35/EU), της Οδηγίας του Ευρωπαϊκού Κοινοβουλίου και του Συμβουλίου περί προϊόντων συνδεδεμένων με την ενέργεια (ErP), (2009/125/EC) και της Οδηγίας της ΕΕ περί περιορισμού της χρήσης ορισμένων επικίνδυνων ουσιών σε ηλεκτρικό και ηλεκτρονικό εξοπλισμό των (RoHS), (2011/65/EU). Το προϊόν αυτό έχει δοκιμασθεί και βρέθηκε να συνάδει με τα εναρμονισμένα πρότυπα για τον Εξοπλισμό Τεχνολογίας Πληροφοριών, τα οποία εκδίδονται εν είδει Οδηγιών από την Ευρωπαϊκή Ένωση.

## Δήλωση συμβόλων WEEE

Αυτό το σύμβολο στο προϊόν ή τη συσκευασία του υποδεικνύει ότι το παρόν προϊόν δεν πρέπει να απορρίπτεται μαζί με τα άλλα οικιακά απορρίμμάτα σας. Αντ' αυτού, είναι δική σας ευθύνη να απορρίψετε τα απόβλητα εξοπλισμού σας παραδίδοντάς τα σε ένα καθορισμένο σημείο συλλογής για ανακύκλωση αποβλήτων ηλεκτρικού και ηλεκτρονικού εξοπλισμού. Η ξεχωριστή συλλογή και ανακύκλωση των αποβλήτων εξοπλισμού σας κατά τη στιγμή της απόρριψης θα βοηθήσει στη συντήρηση των φυσικών πόρων και θα διασφαλίσει ότι θα ανακυκλωθεί με τρόπο που προστατεύει την ανθρώπινη υγεία και το περιβάλλον. Για περισσότερες πληροφορίες σχετικά με το πού μπορείτε να αφήσετε τα απόβλητα εξοπλισμού σας για ανακύκλωση, επικοινωνήστε με το τοπικό γραφείο της πόλης σας, την υπηρεσία διάθεσης οικιακών απορριμμάτων ή το κατάστημα όπου αγοράσατε το προϊόν.



## Πληροφορίες ασφαλείας

- Πριν εγκαταστήσετε τη φορητή οθόνη USB, διαβάστε προσεκτικά όλη την τεκμηρίωση που περιλαμβάνεται στη συσκευασία.
- Για να μειώσετε τον κίνδυνο πυρκαγιάς ή ηλεκτροπληξίας, μην εκθέτετε ποτέ αυτήν την οθόνη USB σε βροχή ή υγρασία.
- Μην προσπαθήσετε ποτέ να ανοίξετε το περίβλημα της φορητής οθόνης USB.
- Πριν χρησιμοποιήσετε αυτήν τη φορητή οθόνη USB, βεβαιωθείτε ότι τα καλώδια έχουν συνδεθεί σωστά και τα καλώδια παροχής ρεύματος δεν έχουν βλάβες. Αν εντοπίσετε οποιαδήποτε βλάβη, επικοινωνήστε αμέσως με τον αντιπρόσωπο.
- Να αποφεύγετε τη σκόνη, την υγρασία και ακραίες θερμοκρασίες. Μην τοποθετείτε αυτήν τη φορητή οθόνη USB σε οποιαδήποτε περιοχή, όπου θα μπορούσε να βραχεί. Τοποθετήστε αυτήν τη φορητή οθόνη USB πάνω σε μια σταθερή επιφάνεια.
- Μην ωθείτε ποτέ αντικείμενα ή μην ρίχνετε υγρά κανενός είδους στα ανοίγματα που βρίσκονται στο περίβλημα αυτής της φορητής οθόνης USB.
- Αν αντιμετωπίσετε τεχνικά προβλήματα με αυτήν τη φορητή οθόνη USB, επικοινωνήστε με έναν κατάλληλα εκπαιδευμένο τεχνικό ή με τον μεταπωλητή σας.
- Αυτή η φορητή οθόνη USB τροφοδοτείται από θύρα USB, η οποία συμμορφώνεται με κύκλωμα LPS και SELV σύμφωνα με το πρότυπο IEC60950-1:2005.

## ΠΡΟΕΙΔΟΠΟΙΗΣΗ

Δήλωση περιορισμού των επικίνδυνων ουσιών (Ινδία) Αυτό το προϊόν πληροί τους "Κανόνες ηλεκτρονικών αποβλήτων (διαχείριση) της Ινδίας, 2016" και απαγορεύει τη χρήση μόλυβδου, υδράργυρου, εξασθενούς χρωμίου, πολυβρωμιωμένων διφαινυλίων (PBBs) και πολυβρωμιωμένων διφαινυλαιθέρων (PBDEs) σε συγκέντρωση που ξεπερνάει το 0,1% κατά βάρος στα ομοιογενή υλικά και 0,01% κατά βάρος στα ομοιογενή υλικά για το κάδμιο, εκτός από τις εξαιρέσεις που καταγράφονται στον Κατάλογο 2 του Κανόνα.

### ASUS CONTACT INFORMATION

<b>ASUSTeK Computer Inc.</b>	<b>ASUS Computer International (America)</b>	<b>ASUS Computer GmbH (Germany and Austria)</b>
Address 1F, No.15, Lide Rd., Beitou Dist., Taipei City, 112	Address 48720 Kato Rd, Fremont, CA 94538, USA	Address Harkortstr. 21-23 D-40880 Ratingen, Germany
Telephone +886-2-2894-3447	Telephone +1-510-739-3777	Telephone +49-1805-010920
Fax +886-2-2894-7798	Fax +1-510-608-4555	Website <a href="http://www.asus.de/">http://www.asus.de/</a>
E-mail <a href="mailto:info@asus.com.tw">info@asus.com.tw</a>	Website <a href="http://usa.asus.com/">http://usa.asus.com/</a>	Online Contact <a href="http://www.asus.de/sales">http://www.asus.de/sales</a>
Website <a href="http://www.asus.com.tw/">http://www.asus.com.tw/</a>		
<b>Technical Support</b>	<b>Technical Support</b>	<b>Technical Support</b>
Telephone +86-21-38429911	Telephone +1-812-282-2787 (English Only)	Telephone +49-1805-010923
	+1-905-370-2787 (French Only)	Support Fax +49-2102-959911
	Online Support <a href="http://support.asus.com/">http://support.asus.com/</a>	Online Support <a href="http://support.asus.com/">http://support.asus.com/</a>

## Φροντίδα & Καθαρισμός

- Καθαρισμός. Απενεργοποιήστε την οθόνη και αποσυνδέστε το καλώδιο. Καθαρίστε την επιφάνεια της οθόνης με ένα απαλό πανί που δεν χαράσσει. Οι επίμονοι λεκέδες πρέπει να αφαιρούνται με ένα υγρό πανί με απαλό καθαριστικό υγρό.
- Μην χρησιμοποιείτε καθαριστικό υγρό που περιέχει οινόπνευμα ή ασετόν. Χρησιμοποιείτε ένα καθαριστικό που προορίζεται για χρήση σε οθόνη LCD. Μην ψεκάζετε το καθαριστικό υγρό απευθείας πάνω στην οθόνη, καθώς μπορεί να στάξει στο εσωτερικό της οθόνης και να προκαλέσει ηλεκτροπληξία.

### Τα ακόλουθα συμπτώματα της οθόνης είναι φυσιολογικά:

- Μπορεί να παρατηρήσετε ελαφρώς άνιση φωτεινότητα στην οθόνη ανάλογα με το μοτίβο που χρησιμοποιείτε στην επιφάνεια εργασίας.
- Όταν εμφανίζεται στην οθόνη η ίδια εικόνα για πολλές ώρες, μπορεί να παραμείνει στην οθόνη ένα είδωλο αυτής της εικόνας και μετά την αλλαγή της εικόνας στην οθόνη. Η οθόνη θα επανέλθει αργά ή μπορείτε να την απενεργοποιήσετε από τον διακόπτη για ώρες.
- Όταν η οθόνη γίνεται μαύρη ή αναβοσβήνει ή δεν μπορείτε πλέον να εργαστείτε, επικοινωνήστε με τον ανπιπρόσωπο ή με το κέντρο σέρβις για επιδιόρθωση. Μην προσπαθήσετε να επισκευάσετε μόνοι σας την οθόνη!

### Συμβάσεις που χρησιμοποιούνται στον παρόντα οδηγό



**ΠΡΟΕΙΔΟΠΟΙΗΣΗ:** Πληροφορίες για αποφυγή τραυματισμού σας όταν προσπαθείτε να ολοκληρώσετε μια εργασία.



**ΠΡΟΣΟΧΗ:** Πληροφορίες για αποφυγή βλάβης σε εξαρτήματα όταν προσπαθείτε να ολοκληρώσετε μια εργασία.



**ΣΗΜΑΝΤΙΚΟ:** Οδηγίες που ΠΡΕΠΕΙ να ακολουθήσετε για να ολοκληρώσετε μια εργασία.



**ΣΗΜΕΙΩΣΗ:** Συμβουλές και πρόσθετες πληροφορίες για να σας βοηθήσουν να ολοκληρώσετε μια εργασία.

### Πού θα βρείτε περισσότερες πληροφορίες

Ανατρέξτε στις ακόλουθες πηγές για πρόσθετες πληροφορίες και για αναβαθμίσεις του προϊόντος και του λογισμικού.

#### 1. Διαδικτυακές τοποθεσίες της ASUS

Οι διαδικτυακές τοποθεσίες της ASUS παρέχουν την πιο πρόσφατη ενημέρωση για τα προϊόντα υλικού και λογισμικού της ASUS.

Ανατρέξτε στη διεύθυνση <http://www.asus.com>

## 2. Προαιρετική τεκμηρίωση

Η συσκευασία του προϊόντος σας μπορεί να περιλαμβάνει προαιρετικά έντυπα τα οποία ενδέχεται να έχουν προστεθεί από τον αντιπρόσωπο. Τα έγγραφα αυτά δεν αποτελούν τμήμα της κανονικής συσκευασίας.

## 3. Προστατέψτε τα μάτια σας με τις οθόνες EYE CARE (ΟΠΤΙΚΗΣ ΦΡΟΝΤΙΔΑΣ) της ASUS

Οι τελευταίες οθόνες της ASUS διαθέτουν αποκλειστικές τεχνολογίες Φίλτρου μπλε φωτός και τεχνολογίες Χωρίς τρεμοπαίξιμο για να διατηρήσετε τα μάτια σας υγιή στον σημερινό ψηφιακό κόσμο.

Ανατρέξτε στη διεύθυνση

[https://www.asus.com/Microsite/display/eye\\_care\\_technology/](https://www.asus.com/Microsite/display/eye_care_technology/)

## Υπηρεσίες επιστροφής

Τα προγράμματα επιστροφής και ανακύκλωσης της ASUS πηγάζουν από τη δέσμευσή μας στα υψηλότερα πρότυπα προστασίας του περιβάλλοντος. Πιστεύουμε στην παροχή λύσεων στους πελάτες μας, ώστε να είναι σε θέση να ανακυκλώνουν υπεύθυνα τα προϊόντα μας, τις μπαταρίες και άλλες συσκευές, καθώς και τα υλικά της συσκευασίας.

Μεταβείτε στη διεύθυνση <http://csr.asus.com/english/Takeback.htm> για λεπτομερείς πληροφορίες σχετικά με την ανακύκλωση σε διαφορετικές περιοχές.

## Πληροφορίες προϊόντος για την ενεργειακή ετικέτα της ΕΕ



## 1.1 Καλώς ορίσατε!

Σας ευχαριστούμε που αγοράσατε τη Φορητή οθόνη USB της ASUS!

Η πιο πρόσφατη φορητή οθόνη USB ASUS παρέχει εξαιρετική δυνατότητα φορητότητας και παραγωγικότητας στην καθημερινή σας ζωή, βελτιώνοντας τόσο την εμπειρία παρακολούθησης όσο και την εμπειρία εργασίας σας.

## 1.2 Περιεχόμενα συσκευασίας

Ελέγξτε τη συσκευασία σας για τα παρακάτω στοιχεία:

- ✓ Φορητή οθόνη USB
- ✓ Οδηγός γρήγορης έναρξης
- ✓ Κάρτα Εγγύησης
- ✓ Καλώδιο USB Type-C
- ✓ Προστατευτικό κάλυμμα
- ✓ Καλώδιο HDMI
- ✓ Προσαρμογέας PD 30W



- 
- Αν οποιοδήποτε από τα παραπάνω στοιχεία εμφανίζει βλάβη ή απουσιάζει, επικοινωνήστε αμέσως με το κατάστημα λιανικής πώλησης.
-



## 1.3 Εισαγωγή στην οθόνη

### 1.3.1 Πρόσοψη και οδηγίες φόρτωσης

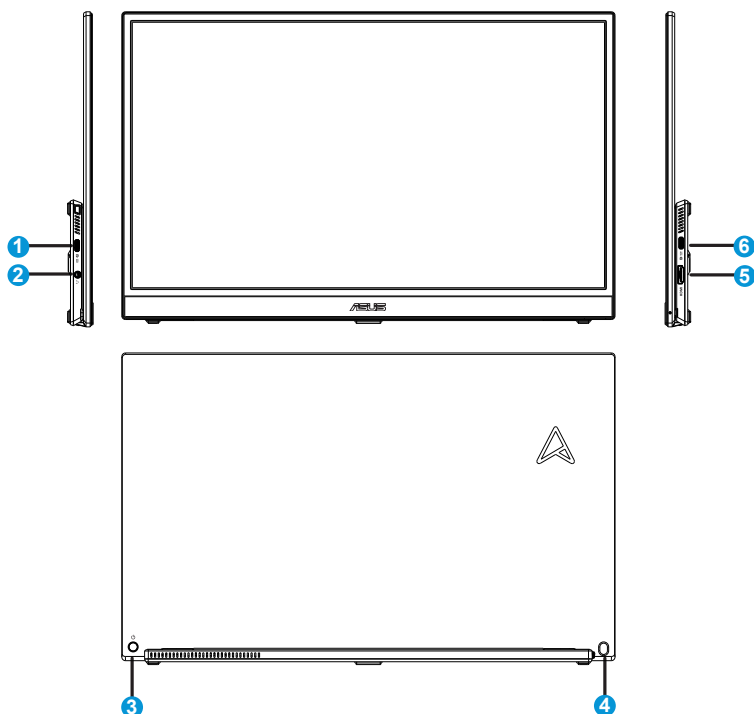

1. Θύρα USB Type-C
  - Χρησιμοποιείται για σύνδεση σε αντάπτορα ρεύματος ή σε συσκευές host USB Τύπου-C που υποστηρίζουν τη λειτουργία «DP Alt Mode».
2. Θύρα υποδοχής ακουστικών:
  - Χρησιμοποιείται για σύνδεση σε ακουστικά
3. Κουμπί ενεργοποίησης/κουμπί 5 επιλογών
  - Πατήστε οποιοδήποτε κουμπί ( **3** ή **4** ) για να ενεργοποιήσετε την οθόνη όταν διαθέτει παροχή ισχύος.
  - Το πλήκτρο 5 επιλογών μπορεί να χρησιμοποιηθεί για ενεργοποίηση του κύριου μενού και για να γίνουν επιλογές μετακινώντας το κουμπί πάνω/κάτω/αριστερά/δεξιά

- Η επεξήγηση των χρωμάτων της λυχνίας ένδειξης τροφοδοσίας είναι αυτή που αναφέρεται στον παρακάτω πίνακα.

Κατάσταση	Περιγραφή
Μπλε	Λειτουργία ενεργοποίησης
Σκούρο	ΑΠΕΝΕΡΓ.
Πορτοκαλί	Κατάσταση αναμονής

#### 4. Πλήκτρο συντόμευσης Φωτεινότητα/ Έντασης

- Χρησιμοποιείται για τον συντονισμό της τιμής της φωτεινότητας και της έντασης των ακουστικών μετακινώντας το κουμπί πάνω/κάτω. Πατήστε το πλήκτρο για γρήγορη εναλλαγή της φωτεινότητας και της έντασης των ακουστικών.

#### 5. Θύρα HDMI

- Σύνδεση με τον υπολογιστή σας με το καλώδιο HDMI.

#### 6. Θύρα USB Type-C

- Χρησιμοποιείται για σύνδεση σε αντάππορα ρεύματος ή σε συσκευές host USB Τύπου-C που υποστηρίζουν τη λειτουργία «DP Alt Mode».



#### ΣΗΜΑΝΤΙΚΟ:

- Γιαν αφορτίσετε την οθόνη σας, χρησιμοποιήστε μόνον τον αντάππορα ρεύματος και το καλώδιο USB που περιλαμβάνονται στη συσκευασία. Η χρήση διαφορετικού αντάππορα και καλωδίου ενδέχεται να προκαλέσει βλάβη στη συσκευή σας.
- Για καλύτερη απόδοση, χρησιμοποιήστε τον αντάππορα ρεύματος του κουτιού για το MB16QHG.



**ΠΡΟΕΙΔΟΠΟΙΗΣΗ:** Ο αντάππορας ενδέχεται να ζεσταθεί λίγο ή πολύ, ενώσο βρίσκεται σε χρήση. ΜΗΝ καλύπτετε τον αντάππορα και κρατήστε τον μακριά από το σώμα σας, όσο είναι συνδεδεμένος με πηγή τροφοδοσίας ρεύματος. Εάν η συσκευή σας ζεσταθεί ασυνήθιστα, αποσυνδέστε το καλώδιο USB από τη συσκευή σας και επιστρέψτε τη συσκευή μαζί με τον αντάππορα ρεύματος και το καλώδιο USB σε εξουσιοδοτημένο εκπρόσωπο συντήρησης της ASUS

### 1.3.2 Λειτουργία QuickFit

Η λειτουργία QuickFit περιέχει δύο μοτίβα. (1) Πλέγμα (2) Μέγεθος φωτογραφίας.

1. Μοτίβο πλέγματος: Διευκολύνει τους σχεδιαστές και τους χρήστες να οργανώσουν το περιεχόμενο και τη διάταξη μίας σελίδας και αν επιτύχουν μία ομοιόμορφη αίσθηση και εμφάνιση.

Το πλέγμα ευθυγράμμισης 1 θα περιστραφεί αυτόματα, εάν είναι ενεργοποιημένη η αυτόματη περιστροφή.

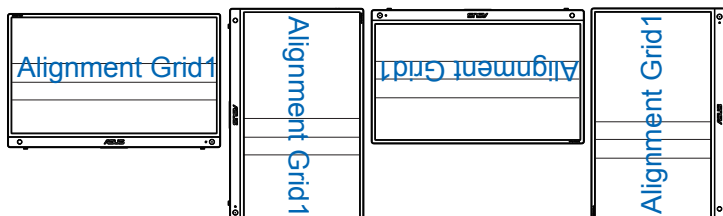

2. Μέγεθος φωτογραφίας: Παρέχει στους φωτογράφους και σε άλλους χρήστες τη δυνατότητα ακριβούς προβολής και επεξεργασίας των φωτογραφιών τους σε πραγματικό μέγεθος στην οθόνη.

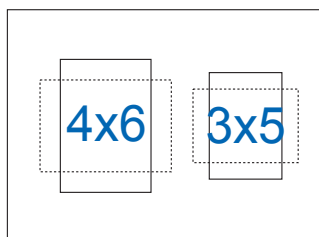

## 2.1 Προσαρμογή της οθόνης

\*Ο μεντεσές υποστηρίζει 0 έως 90 μοίρες σύμφωνα με διαφορετικά σενάρια. Όταν στέκεται σε οριζόντια λειτουργία, η γωνία κλίσης προτείνεται να είναι μεταξύ 0 έως 35 μοιρών για τις καλύτερες και πιο άνετες εμπειρίες θέασης. Για σύνδεση με μία βάση τριπόδου, μπορείτε να διπλώσετε τη βάση και να χρησιμοποιήσετε την οπή τριπόδου στη βάση για σύνδεση.

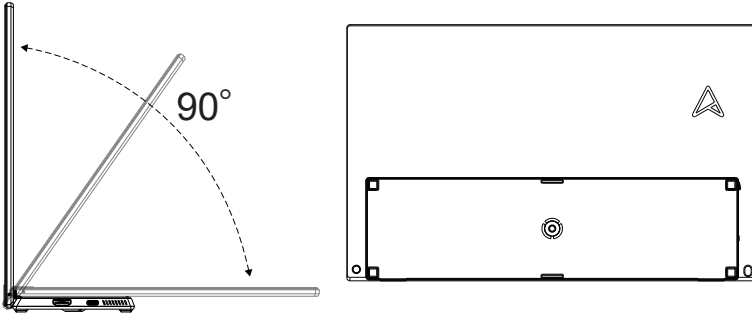

## 2.2 Συνδέστε την οθόνη USB με το σύστημα

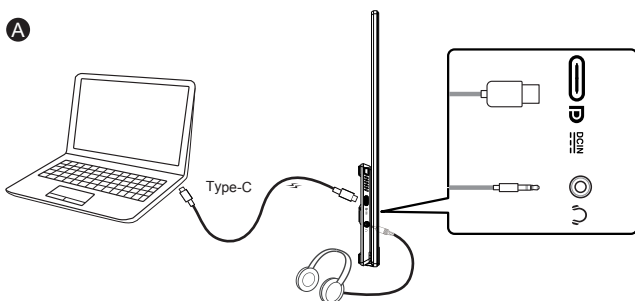

ή

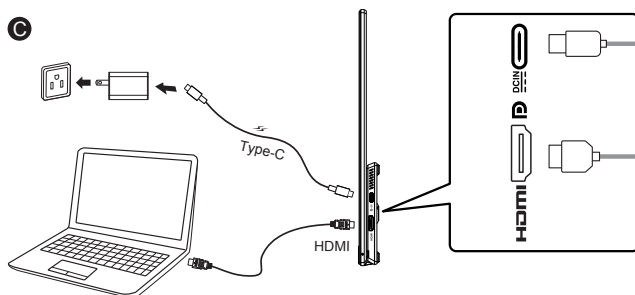
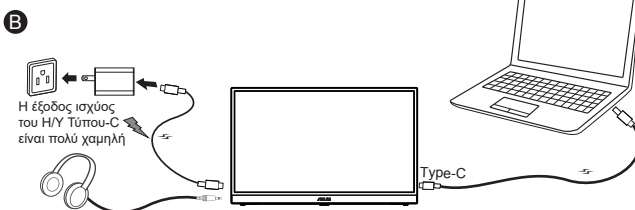

- Κατά τη σύνδεση με το σύστημα με θύρα HDMI, συνδέστε τον παρεχόμενο ανάπτορα για να ενεργοποιήσετε την οθόνη.



- Όταν η ισχύς εισόδου ανιχνεύεται ότι δεν είναι επαρκής, η «Φωτεινότητα» θα περιοριστεί σε συγκεκριμένη τιμή. Συνδέστε τον προσαρμογέα του κουτιού. Μετά η «Φωτεινότητα» θα μπορεί να προσαρμοστεί ξανά στην πλήρη φωτεινότητα.









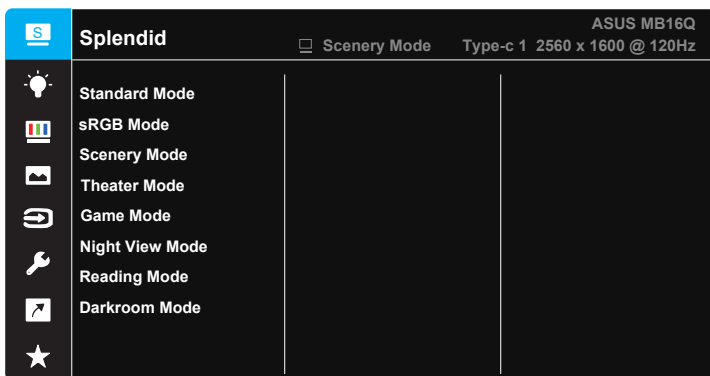

- Το βίντεο μπορεί να λειτουργήσει μόνο όταν ο Η/Υ/το λάπτοπ σας υποστηρίζει τη λειτουργία «DP Alt Mode». Επικοινωνήστε με τον κατασκευαστή του Η/Υ/του λάπτοπ για να επιβεβαιώσετε ότι η λειτουργία υποστηρίζεται.

## 3.1 Μενού OSD (επί της οθόνης)

### 3.1.1 Διαμόρφωση



1. Πατήστε το κεντρικό από το κουμπί πέντε κατευθύνσεων  για να εμφανίσετε το μενού OSD.
2. Μετακινήστε τα κουμπιά Πάνω και Κάτω  για εναλλαγή μεταξύ των επιλογών του μενού. Όταν μετακινείστε από το ένα εικονίδιο στο άλλο, επισημαίνεται το όνομα της επιλογής.
3. Για να επιλέξετε ένα επισημασμένο στοιχείο από το μενού, μετακινήστε το Δεξί πλήκτρο  ή το Κεντρικό κουμπί .
4. Μετακινήστε τα κουμπιά Πάνω και Κάτω για να επιλέξετε την παράμετρο που επιθυμείτε.
5. Μετακινήστε το Δεξί πλήκτρο  ή το Κεντρικό κουμπί  για να εισέλθετε στη γραμμή ολίσθησης και, στη συνέχεια, χρησιμοποιήστε τα κουμπιά Πάνω ή Κάτω  (σύμφωνα με τις ενδείξεις του μενού) για να πραγματοποιήσετε αλλαγές.
6. Μετακινήστε το Αριστερό πλήκτρο  για να επιστρέψετε στο προηγούμενο μενού.

### 3.1.2 Εισαγωγή στις λειτουργίες του μενού επί της οθόνης (OSD)

#### 1. Splendid (Υπέροχο)

Η λειτουργία αυτή περιλαμβάνει οκτώ υπο-λειτουργίες τις οποίες μπορείτε να επιλέξετε ανάλογα με τις προτιμήσεις σας.

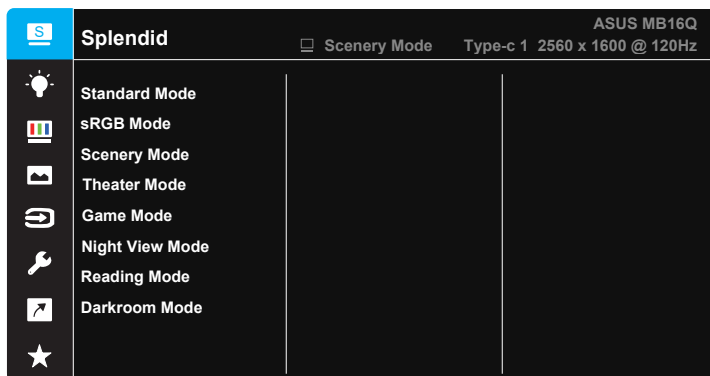

- **Standard Mode (Τυπική Λειτουργία):** Αυτή είναι η καλύτερη επιλογή για επεξεργασία εγγράφων με την Τεχνολογία ευφούς βίντεο SPLENDID™.
- **sRGB Mode (Λειτουργία sRGB):** Πρόκειται για την καλύτερη επιλογή για προβολή φωτογραφιών και γραφικών από H/Y.
- **Scenery Mode (Λειτουργία Σκηνικού):** Αυτή είναι η καλύτερη επιλογή για προβολή φωτογραφιών τοπίου με την Τεχνολογία ευφούς βίντεο SPLENDID™.
- **Theater Mode (Λειτουργία Κινηματογράφου):** Αυτή είναι η καλύτερη επιλογή για παρακολούθηση ταινιών με την Τεχνολογία ευφούς βίντεο SPLENDID™.
- **Game Mode (Λειτουργία Παιχνιδιού):** Αυτή είναι η καλύτερη επιλογή για να παίζετε παιχνίδια με την Τεχνολογία ευφούς βίντεο SPLENDID™.
- **Night View Mode (Νυχτερινή Λειτουργία):** Αυτή είναι η καλύτερη επιλογή για να παίζετε παιχνίδια ή να παρακολουθείτε ταινία σε σκοτεινό σκηνικό με την Τεχνολογία ευφούς βίντεο SPLENDID™.
- **Reading Mode (Λειτουργία Ανάγνωσης):** Αυτή είναι η καλύτερη επιλογή για την ανάγνωση βιβλίου.
- **Darkroom Mode (Λειτουργία Έλλειψης φωτός):** Αυτή είναι η καλύτερη επιλογή για περιβάλλον με χαμηλό φωτισμό.



- Στη λειτουργία Standard Mode (Τυπική Λειτουργία), οι λειτουργίες Saturation (Κορεσμός), SkinTone (Απόχρωση δέρματος), Sharpness (Ευκρίνεια) και ASCR δεν μπορούν να διαμορφωθούν από τον χρήστη.
- Στη λειτουργία sRGB, οι λειτουργίες Saturation (Κορεσμός), Color Temp. (Θερμ. χρώματος), SkinTone (Απόχρωση δέρματος), Sharpness (Ευκρίνεια), Contrast (Αντίθεση) και ASCR δεν μπορούν να διαμορφωθούν από τον χρήστη.
- Στη λειτουργία Reading Mode (Λειτουργία ανάγνωσης), οι λειτουργίες Saturation (Κορεσμός), SkinTone (Απόχρωση δέρματος), ASCR, Contrast (Αντίθεση) και Color Temp (Θερμ. χρώματος) δεν έχουν τη δυνατότητα διαμόρφωσης από το χρήστη.

## 2. Blue Light Filter (Φίλτρο μπλε φωτός)

Προσαρμόστε το επίπεδο ενέργειας του μπλε φωτός που εκπέμπεται από το LED φωτισμού φόντου.

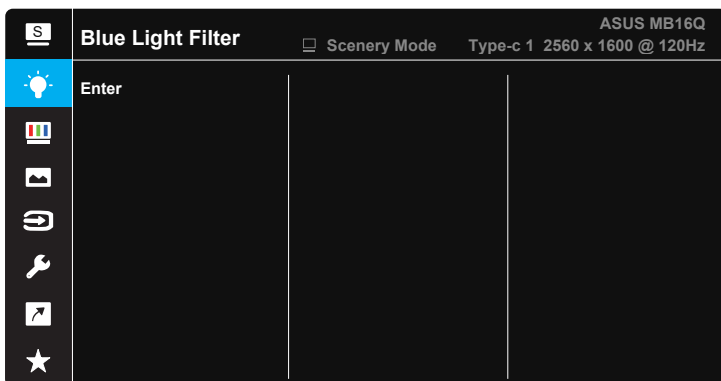

- **Blue Light Filter (Φίλτρο μπλε φωτός):** Σε αυτήν τη λειτουργία μπορείτε να ρυθμίσετε το φίλτρο μπλε φωτός από το ελάχιστο στο μέγιστο. Ελάχιστο: καθόλου αλλαγές. Μέγιστο: Όσο υψηλότερο το επίπεδο, τόσο μικρότερη η διάχυση του μπλε φωτός. Όταν η λειτουργία Φίλτρο μπλε φωτός είναι ενεργοποιημένη, οι προεπιλεγμένες ρυθμίσεις της λειτουργίας “Τυπική Λειτουργία” εισάγονται αυτόματα. Εκτός από το μέγιστο επίπεδο, η φωτεινότητα ρυθμίζεται από τον χρήστη. Το μέγιστο είναι η βελτισμένη ρύθμιση. Συμμορφώνεται με την Πιστοποίηση TÜV περί Χαμηλού Επιπέδου Μπλε Φωτός\*. Η λειτουργία Φωτεινότητα δεν μπορεί να προσαρμοστεί από τον χρήστη.



- Όταν ο χρήστης προσαρμόζει τη γραμμή φίλτρου μπλε φωτός στο μέγιστο επίπεδο.

Ανατρέξτε στη συνέχεια για να περιορίσετε την καταπόνηση των ματιών:

- Οι χρήστες θα πρέπει να απομακρύνονται για λίγο από την οθόνη, εάν δουλεύουν πολλές ώρες. Συνιστάται να κάνετε μικρά διαλείμματα (τουλάχιστον 5 λεπτών) μετά από περίπου 1 ώρα συνεχόμενης εργασίας στον υπολογιστή. Τα σύντομα και συχνά διαλείμματα είναι πιο αποτελεσματικά σε σχέση με ένα μεγαλύτερο διάλειμμα.
- Για να ελαχιστοποιήσουν την καταπόνηση και την ξηρότητα των ματιών, οι χρήστες θα πρέπει να ξεκουράζουν τα μάτια τους τακτικά, εστιάζοντας σε αντικείμενα που βρίσκονται μακριά.
- Οι ασκήσεις μπορούν να βοηθήσουν στη μείωση της καταπόνησης των ματιών. Επαναλάβετε αυτές τις ασκήσεις συχνά. Εάν η καταπόνηση των ματιών επιμένει, συμβουλευτείτε ιατρό. Ασκήσεις ματιών: (1) Κοιτάξτε πάνω και κάτω επαναλαμβανόμενα (2) Περιστρέψτε τα μάτια σας (3) Μετακινήστε τα μάτια σας διαγώνια.
- Το μπλε φως υψηλής ενέργειας ενδέχεται να οδηγήσει σε καταπόνηση των ματιών και ηλικιακή εκφύλιση ωχράς κηλίδας (AMD). Χρησιμοποιήστε το φίλτρο μπλε φωτός για να μειώσετε κατά 70% (μέγ.) το βλαβερό μπλε φως, ώστε να αποφύγετε το CVS (Οπτικό σύνδρομο υπολογιστών).



### 3. Color (Χρώμα)

Με αυτή τη λειτουργία επιλέγετε το χρώμα της εικόνας που προτιμάτε.

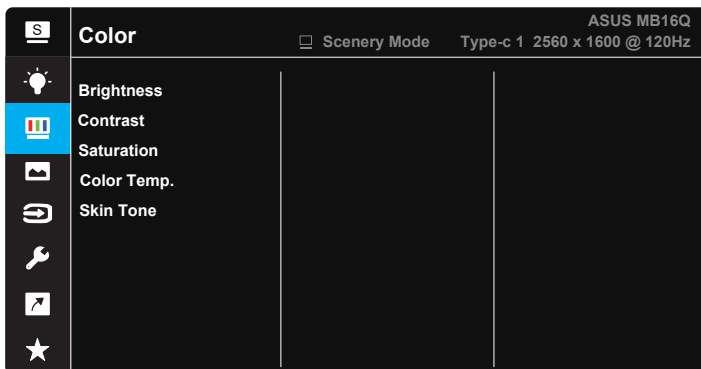

- **Brightness (Φωτεινότητα):** Το εύρος ρύθμισης είναι από 0 έως 100.
- **Contrast (Αντίθεση):** Το εύρος ρύθμισης είναι από 0 έως 100.
- **Saturation (Κορεσμός):** Το εύρος ρύθμισης είναι από 0 έως 100.
- **Color Temp. (Θερμ. χρώματος):** Περιέχει τρεις προεπιλεγμένες λειτουργίες χρώματος [Cool (Ψυχρό), Normal (Κανονικό), Warm (Θερμό)] και μια λειτουργία **User Mode (Λειτουργία χρήστη)**.
- **Skin Tone (Απόχρωση δέρματος):** Περιέχει τρεις λειτουργίες χρώματος: **Reddish (Κοκκινωπό)**, **Natural (Φυσικό)** και **Yellowish (Κιτρινωπό)**.



- 
- Στη λειτουργία User Mode (Λειτουργία χρήστη), τα χρώματα R (Κόκκινο), G (Πράσινο) και B (Μπλε) είναι δυνατό να διαμορφωθούν από τον ίδιο τον χρήστη και το εύρος ρύθμισης είναι από 0 ~ 100.
-

#### 4. Image (Εικόνα)

Μπορείτε να ρυθμίσετε τις λειτουργίες Sharpness (Ευκρίνεια), Trace Free, Aspect Control (Έλεγχος αναλογίας εικόνας), VividPixel, ASCR και HDR από αυτήν τη βασική λειτουργία.

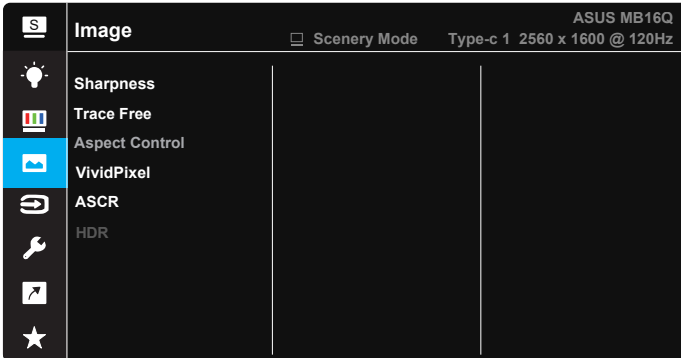

- **Sharpness (Ευκρίνεια):** Ρυθμίζει την ευκρίνεια της εικόνας. Το εύρος ρύθμισης είναι από 0 έως 100.
- **Trace Free:** Επιταχύνει το χρόνο απόκρισης μέσω της τεχνολογίας Over Drive. Το εύρος ρύθμισης είναι από το χαμηλότερο 0 έως το ταχύτερο 100.
- **Aspect Control (Έλεγχος αναλογίας εικόνας):** Ρυθμίζει την αναλογία εικόνας σε “Full (Πλήρης)”, “Equivalent (Ισοδύναμη)”.
- **VividPixel:** Η αποκλειστική τεχνολογία της ASUS που προσφέρει ρεαλιστικά οπτικά στοιχεία για απόλαυση κρυστάλλινης καθαρότητας με προσανατολισμό στη λεπτομέρεια. Το εύρος ρύθμισης είναι από 0 έως 100.
- **ASCR:** Επιλέξτε **ON (ΕΝΕΡΓ.)** ή **OFF (ΑΠΕΝΕΡΓ.)** για να ενεργοποιήσετε ή να απενεργοποιήσετε τη λειτουργία δυναμικής αναλογίας αντίθεσης.
- **HDR:** Ρυθμίζει την λειτουργίες HDR σε ASUS Cinema HDR, ASUS Gaming HDR ή Console Mode (Λειτουργία κονσόλας).

## 5. Input Select (Επιλογή εισόδου)

Επιλέξτε πηγή εισόδου μεταξύ σήματος εισόδου **HDMI**, **Type-C 1**, **Type-C 2**.

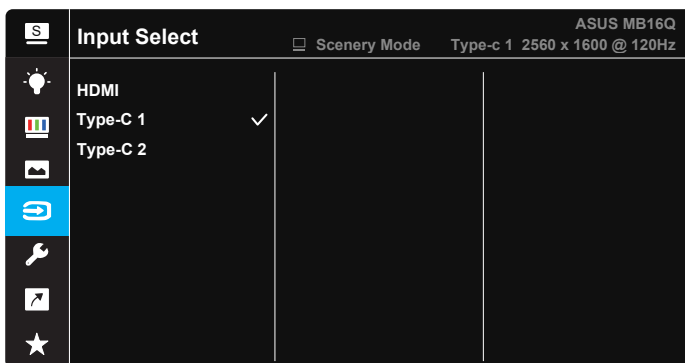

## 6. System Setup (Ρύθμιση συστήματος)

Ρύθμιση της διαμόρφωσης του συστήματος.

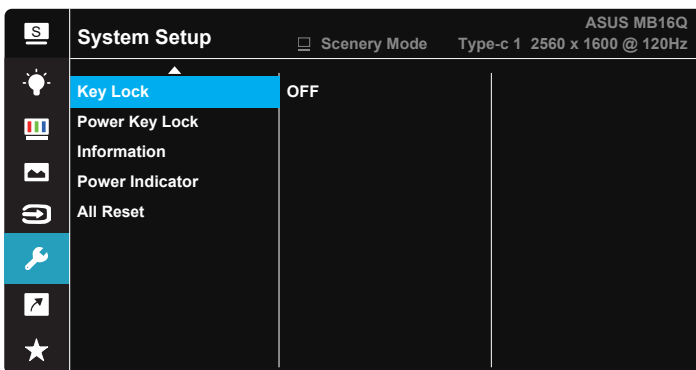
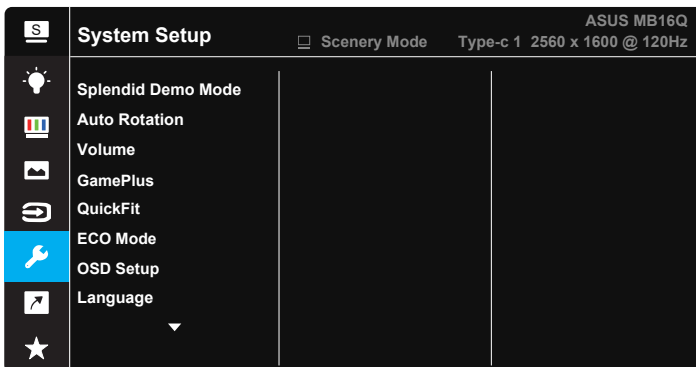

- **Splendid Demo Mode:** Ενεργοποιεί τη λειτουργία επίδειξης του Splendid.
- **Auto Rotation (Αυτόματη περιστροφή):** Για ενεργοποίηση/ απενεργοποίηση της περιστροφής της εικόνας αυτόματα. Σημειώστε ότι η λειτουργία αυτόματης περιστροφής λειτουργεί μόνον με το λειτουργικό των **Windows OS**, εγκαθιστώντας το Κεντρικό λογισμικό DisplayWidget.
- **Volume (Ένταση):** Ρυθμίζει το επίπεδο έντασης της εξόδου ακουστικών.
- **GamePlus:** Η λειτουργία GamePlus παρέχει ένα κιτ εργαλείων και δημιουργεί καλύτερο περιβάλλον παιχνιδιού για τους χρήστες όταν παίζουν διαφορετικούς τύπους παιχνιδιών. Ειδικότερα, η λειτουργία Crosshair (Σταυρόνημα) έχει σχεδιαστεί ειδικά για νέους παίκτες ή αρχάριους που ενδιαφέρονται για παιχνίδια First Person Shooter (FPS) (Βολών πρώτου προσώπου).

Για να ενεργοποιήσετε τη λειτουργία GamePlus:

- Πατήστε το κουμπί **GamePlus** για να εισέλθετε στο κεντρικό μενού του GamePlus.

- Ενεργοποιήστε τη λειτουργία Crosshair (Σταυρόνημα), Timer (Χρονόμετρο) ή Display Alignment (Ευθυγράμμιση Οθόνης).
- Μετακινήστε button up/down to select and press to confirm the function needed. Πατήστε για να αποχωρήσετε και να πραγματοποιήσετε έξοδο.
- Οι επιλογές Crosshair (Σταυρόνημα)/Timer (Χρονόμετρο) μπορούν να μετακινηθούν πατώντας το πλήκτρο πέντε κατευθύνσεων .

Βασικό μενού GamePlus	GamePlus-Crosshair (Σταυρόνημα)	GamePlus-Timer (Χρονόμετρο)

- **QuickFit:** Βλέπε σελίδες 1-4 για λεπτομέρειες.
- **ECO Mode:** Ενεργοποιήστε την οικολογική λειτουργία για εξοικονόμηση ενέργειας.
- **OSD Setup (Ρύθμιση μενού OSD):** Προσαρμόζει τις λειτουργίες **OSD Timeout (Λήξη OSD)**, **DDC/CI** και **Transparency (Διαφάνεια)** της οθόνης OSD.
- **Language (Γλώσσα):** Επιλέγει τη γλώσσα του μενού OSD. Οι επιλογές είναι: **Αγγλικά, Γαλλικά, Γερμανικά, Ισπανικά, Ιταλικά, Ολλανδικά, Ρωσικά, Πολωνικά, Τσεχικά, Κροατικά, Ουγγρικά, Ρουμάνικα, Πορτογαλικά, Τουρκικά, Απλοποιημένα Κινέζικα, Παραδοσιακά Κινέζικα, Ιαπωνικά, Κορεάτικα, Περσικά, Ταϊλανδέζικα, Ινδονησιακά και Ουκρανικά.**
- **Key Lock (Κλειδώμα πλήκτρων):** Απενεργοποίηση όλων των λειτουργιών πλήκτρων. Πιέστε το κουμπί για περισσότερο από πέντε δευτερόλεπτα, για να απενεργοποιήσετε τη λειτουργία κλειδώματος πλήκτρων.
- **Power Key Lock (Κλειδώμα πλήκτρου τροφοδοσίας):** Για απενεργοποίηση/ενεργοποίηση του πλήκτρου τροφοδοσίας.
- **Information (Πληροφορίες):** Εμφανίζει τις πληροφορίες της οθόνης.
- **Power Indicator (Ένδειξη τροφοδοσίας):** Ενεργοποιήστε/απενεργοποιήστε την ένδειξη LED τροφοδοσίας.
- **All Reset (Επαναφορά όλων):** Επιλέξτε **“Yes (Ναι)”** για να επαναφέρετε όλες τις ρυθμίσεις στις εργοστασιακά προεπιλεγμένες τιμές.

## 7. Shortcut (Συντόμευση)

Η ενεργοποίηση αυτής της επιλογής σας επιτρέπει τον ορισμό πλήκτρου συντόμευσης.

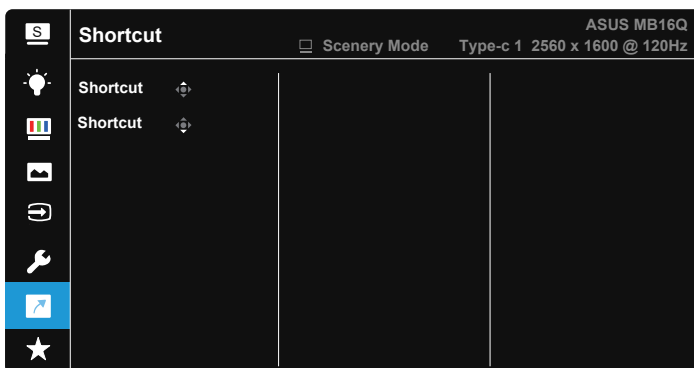

- **Shortcut (Συντόμευση):** Ο χρήστης μπορεί να επιλέξει μεταξύ των λειτουργιών “Blue Light Filter” (Φίλτρο μπλε φωτός), “Splendid” (Υπέροχο), “Brightness” (Φωτεινότητα), “Contrast” (Αντίθεση), “Auto Rotation” (Αυτόματη περιστροφή), “Input Select” (Επιλογή εισόδου), “Volume” (Ένταση) και να τις ορίσει σε πλήκτρο συντόμευσης.

## 8. MyFavorite

Φόρτωση / Αποθήκευση όλων των ρυθμίσεων στην οθόνη.

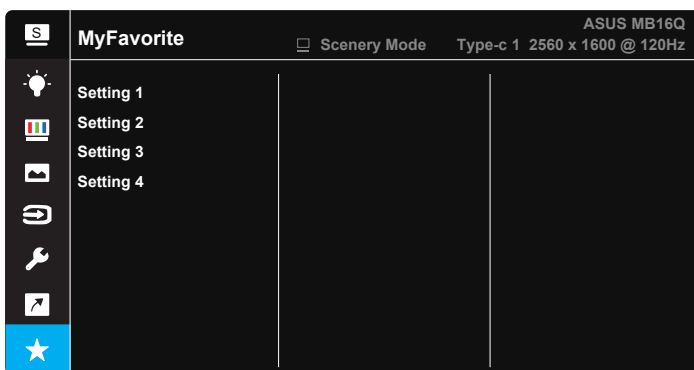

## 3.2 DisplayWidget Center

Μεταβείτε στον επίσημο ιστότοπο του MB16QHG, βρείτε την καρτέλα «Support» (Υποστήριξη) και επιλέξτε «Driver & Utility» (Πρόγραμμα οδήγησης & βοηθητικό πρόγραμμα) για να πραγματοποιήσετε λήψη του πιο πρόσφατου DisplayWidget Center.

Συνδέστε πάντα το MB16QHG σας **ΠΡΩΤΗ** στη συσκευή εισόδου και μετά ενεργοποιήστε το DisplayWidget Center.

Σας προτείνουμε επίσης να δημιουργήσετε μια συντόμευση του DisplayWidget Center στην επιφάνεια εργασίας του υπολογιστή σας για ευκολότερη ενεργοποίηση.

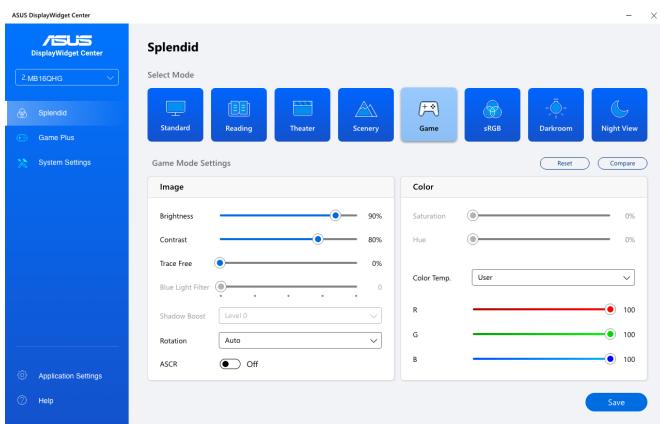
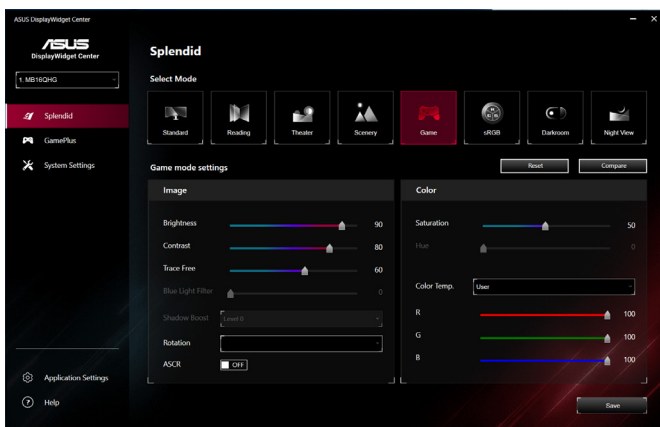

- \* η λειτουργία και το UI μπορεί να αλλάξουν κατά τη διάρκεια κάθε αναβάθμισης λογισμικού. Μεταβείτε στην επίσημη ιστοσελίδα για να ελέγξετε την τελευταία έκδοση.

### 3.3 Τεχνικές προδιαγραφές

<b>Μοντέλο</b>	<b>MB16QHG</b>
Μέγεθος οθόνης	Ευρεία οθόνη 16" (16:9, 40,64 εκ.)
Ανάλυση	2560 x 1600
Φωτεινότητα (Τυπ.)	500 nits
Αντίθεση (Τυπ.)	1200:1
Χρώματα οθόνης	16,7M
Οριζόντια συχνότητα	HDMI: 30~210 KHz (H) / 48~120 Hz (V) USB-C: 210 KHz (H) / 48~120 Hz (V)
Ψηφιακή είσοδος	HDMI2.0/Type-C
Χρώμα	Σκούρο γκρι
Κατανάλωση ισχύος	<13 W
Θερμοκρασία λειτουργίας	0° ~ 40°C
Φυσ. διαστάσεις (ΠxΥxΒ)	359,7 x 247,1 x (7~20,60) mm
Διαστάσεις συσκευασίας (ΠxΥxΒ)	434x 119 x 323 mm
Καθαρό βάρος (Εκτιμ.)	1,2 kg
Μικτό βάρος (Εκτιμ.)	3,5 kg
Εγκρίσεις κανονισμού	UL, FCC, ICES-3, CB, CE, ErP, EU Energy, WEEE, UkrSEPRO, EAC(CU), CCC, BSMI, RCM, MEPS, VCCI, PC Recycle, J-MOSS, KCC, Sdoc, e-Standby, Vietnam Energy, CEC, RoHS, WHQL Windows 10/11, TUV Flicker free, TUV Low Blue Light, Energy Star 8.0
Ονομαστική τιμή τάσης	5V ή 9V ---, 3,0A, 12V ---, 2,5A, 100-240V, 50/60Hz

\*Οι προδιαγραφές υπόκεινται σε αλλαγές χωρίς προειδοποίηση.



### 3.4 Αντιμετώπιση προβλημάτων (FAQ)

Πρόβλημα	Πιθανή λύση
Η λυχνία (LED) ένδειξης λειτουργίας δεν ανάβει	<ul style="list-style-type: none"><li>• Πατήστε το κουμπί <math>\psi</math> για να ελέγξετε αν η οθόνη είναι σε κατάσταση ενεργοποίησης (ON).</li><li>• Ελέγξτε αν το καλώδιο USB Type-C είναι συνδεδεμένο σωστά στην οθόνη και στην υπολογιστή.</li></ul>
Η λυχνία (LED) ένδειξης λειτουργίας είναι πορτοκαλί και δεν εμφανίζεται εικόνα στην οθόνη	<ul style="list-style-type: none"><li>• Ελέγξτε αν η οθόνη και ο υπολογιστής είναι σε κατάσταση ενεργοποίησης (ON).</li><li>• Βεβαιωθείτε ότι το καλώδιο USB Type-C είναι σωστά συνδεδεμένο ανάμεσα στη φορητή οθόνη USB και στον υπολογιστή.</li><li>• Επιθεωρήστε το καλώδιο σήματος και σιγουρευτείτε ότι κανένας από τους ακροδέκτες δεν έχει λυγίσει.</li><li>• Συνδέστε τον υπολογιστή με κάποια άλλη διαθέσιμη οθόνη για να ελέγξετε αν λειτουργεί σωστά ο υπολογιστής.</li></ul>
Η εικόνα στην οθόνη είναι πολύ ανοιχτόχρωμη ή σκοτεινή	<ul style="list-style-type: none"><li>• Προσαρμόστε τις ρυθμίσεις φωτεινότητας μέσω του κουμπιού.</li></ul>
Η εικόνα στην οθόνη αναπηδά ή εμφανίζεται ένα κύμα στην εικόνα	<ul style="list-style-type: none"><li>• Βεβαιωθείτε ότι το καλώδιο USB Type-C είναι σωστά συνδεδεμένο ανάμεσα στη φορητή οθόνη USB και στον υπολογιστή.</li><li>• Μετακινήστε ηλεκτρικές συσκευές που μπορεί να προκαλούν ηλεκτρικές παρεμβολές.</li></ul>
Η εικόνα στην οθόνη παρουσιάζει χρωματικά ελαττώματα (το λευκό δεν δείχνει λευκό)	<ul style="list-style-type: none"><li>• Ελέγξτε το καλώδιο USB Type-C και βεβαιωθείτε ότι κανένας από τους ακροδέκτες δεν έχει λυγίσει.</li></ul>

Πρόβλημα	Πιθανή λύση
<p>Αφού συνδεθεί με τη συσκευή-πηγή USB Type-C, η ενδεικτική λυχνία τροφοδοσίας LED αναβοσβήνει συνεχόμενα ή εμφανίζεται επανειλημμένα το λογότυπο ASUS</p>	<ul style="list-style-type: none"> <li>• Ανεπαρκής τροφοδοσία ρεύματος από τις συσκευές-πηγές USB Type-C. Ακολουθήστε τα παρακάτω βήματα:</li> <li>• Πατήστε το αριστερό κουμπί και, στη συνέχεια, συνδέστε το καλώδιο USB Type-C. Αυτή η λειτουργία ενεργοποιεί την ενσωματωμένη ασφαλή λειτουργία. Αφού εμφανιστεί το λογότυπο ASUS, ελευθερώστε το αριστερό κουμπί. Αφού σταματήσει να εμφανίζεται το λογότυπο ASUS, εμφανίζεται ένα μήνυμα «ασφαλούς λειτουργίας» του OSD. Μόλις εξαφανιστεί το μήνυμα «ασφαλούς λειτουργίας» του OSD, ορίστε χρώμα φόντου μια λευκή ή σχεδόν λευκή εικόνα (*1).</li> <li>• Πιέστε το κουμπί <b>MENÜ</b> για να εμφανιστεί το κεντρικό μενού OSD. Στην επάνω αριστερή γωνία του OSD θα εμφανιστεί ένα μικρό κόκκινο γράμμα «S», το οποίο υποδεικνύει ότι έχει ενεργοποιηθεί η ασφαλής λειτουργία. Μπείτε στις ρυθμίσεις φωτεινότητας, πιέστε το επάνω πλήκτρο για να ρυθμίσετε τη φωτεινότητα. Κατά τη διάρκεια της διαδικασίας, σημειώστε τιμή φωτεινότητας «Y» μέχρι να γίνει επανεκκίνηση της MB16QHG.(*2). Για παράδειγμα, εάν η τιμή φωτεινότητας είναι «70» και η MB16QHG κάνει επανεκκίνηση όταν είναι ρυθμισμένη στο «71», το «70» είναι η τιμή «Y» που πρέπει να σημειωθεί και είναι η υψηλότερη τιμή φωτεινότητας για τη σύνδεση της συσκευής-πηγής USB-C.</li> <li>• Πιέστε το κουμπί <b>MENÜ</b> για να εμφανιστεί το κεντρικό μενού OSD. Στην επάνω αριστερή γωνία υπάρχει ακόμα η ένδειξη «S» που υποδεικνύει ότι είναι ενεργοποιημένη η ασφαλής λειτουργία. Ρυθμίστε την τιμή φωτεινότητας του OSD σε «Y».</li> <li>• Κλείστε το OSD και πιέστε το Αριστερό πλήκτρο συντόμευσης για 5 δευτερόλεπτα για να απενεργοποιήσετε την ασφαλή λειτουργία.</li> <li>• Ολοκληρώθηκε.</li> </ul>

\*1: Το φόντο λευκού χρώματος καταναλώνει περισσότερο ρεύμα, γι' αυτό είναι καλύτερο να χρησιμοποιείται φόντο λευκού χρώματος για τη δοκιμή του ορίου ρεύματος από τη συσκευή-πηγή USB Type-C.

\*2: Εάν η MB16QHG δεν κάνει επανεκκίνηση όταν ρυθμίσετε την τιμή στο 100, αυτό σημαίνει ότι η συσκευή-πηγή USB Type-C έχει επαρκή τροφοδοσία ρεύματος.

### 3.5 Λίστα υποστηριζόμενων χρονισμών

Πρωτεύον χρονισμός που υποστηρίζεται από τον Η/Υ

Ανάλυση	HDMI2.0	Type-C
640x480 στα 60Hz	✓	✓
640x480 στα 72Hz	✓	✓
640x480 στα 75Hz	✓	✓
720x400 στα 70Hz	✓	✓
800x600 στα 56Hz	✓	✓
800x600 στα 60Hz	✓	✓
800x600 στα 72Hz	✓	✓
800x600 στα 75Hz	✓	✓
832x624 στα 75Hz	✓	✓
1024x768 στα 60Hz	✓	✓
1024x768 στα 70Hz	✓	✓
1024x768 στα 75Hz	✓	✓
1280x1024 στα 75Hz	✓	✓
1920x1080 στα 75Hz	✓	✓
1280x1024 στα 60Hz	✓	✓
1280x720 στα 60Hz	✓	✓
1280x800 στα 60Hz	✓	✓
1280x960 στα 60Hz	✓	✓
1440x900 στα 60Hz	✓	✓
1680x1050 στα 60Hz	✓	✓
1152x864 στα 72Hz	✓	✓
640x480 P 59,94/60Hz 4:3	✓	✓
1920x1080 P 119,88/120Hz 16:9	✓	✓
1920x1080 P 59,94/60Hz 16:9	✓	✓
1920x1080 P 100Hz 16:9	✓	✓
1920x1080 P 50Hz 16:9	✓	✓
1280x720 P 50Hz 16:9	✓	✓
720x576 P 50Hz 16:9	✓	✓
720x576 P 50Hz 4:3	✓	✓
1440x480 P 60Hz 16:9	✓	✓
1440x480 P 60Hz 4:3	✓	✓
1440x576 P 60Hz 16:9	✓	✓
1440x576 P 60Hz 4:3	✓	✓
2560x1600 στα 60Hz 268,5MHz	✓	✓
2560x1600 στα 120Hz (552,075MHz)	✓	✓
2560x1600 στα 100Hz (456,25MHz)	✓	✓
2560x1600 στα 60Hz (2412,5MHz)	✓	✓